

Ložiska Y, se stavěcím šroubem

Základní rozměry				Základní hodnoty zatžení		Omezující rychlost s tolerancí hřídele h6	Označení
d	D	B	C	dynamické C	statické C0		
mm				kN		ot/min	-
31,75	62	38,1	18	19,5	11,2	6300	YAR 206-104-2F

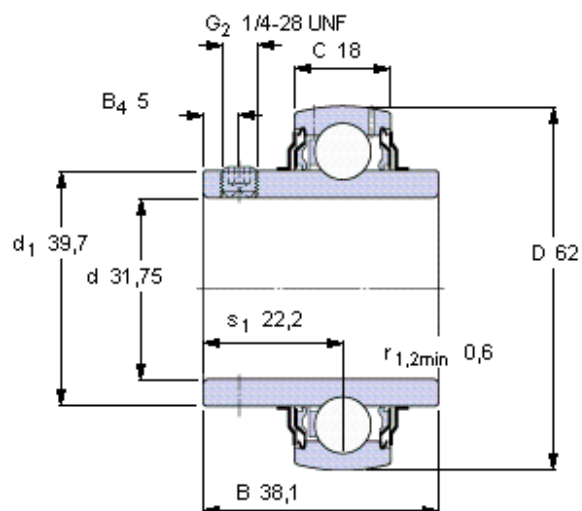

Šestihranný klíč velikost [mm]
3,175

Doporučený utahovací moment [Nm]
4

Příslušný pryžový usazovací kroužek
RIS 206 A

Faktor výpočtu
 f_0 14